



Входные двери Thermo65 / Thermo46

НОВИНКА: Thermo65 мотив 820

HÖRMANN



СОДЕРЖАНИЕ

6	Аргументы в пользу Hörmann
10	Обзор продукции
12	Thermo65
22	Thermo46
30	Оснащение для защиты от взлома
32	Автоматические замки, остекление
34	Ручки, аппликации
36	Цвет и отделка поверхности
40	Размеры и технические данные для монтажа
42	Ассортимент продукции компании Hörmann

В силу технических причин, связанных с полиграфией, возможны отклонения от изображенных на рисунках цветов и внешнего вида поверхности дверей.

Не все изображенные и описанные в данном каталоге изделия, а также детали оснащения являются серийными, некоторые из них представляют собой специальное оснащение, в зависимости от варианта оснащения. Конкретное оснащение двери Вы можете узнать у партнера компании Hörmann, ссылаясь на действующий прейскурант цен.

Описания и изображения, данные об объеме поставки, оснащение и цвет соответствуют дате сдачи в печать.
Ошибки и изменения не исключены.

Авторские права защищены. Перепечатка, даже части материала, только с нашего разрешения.

◀ **Thermo65 мотив 700** с поверхностью Decograin Golden Oak, с боковыми элементами

Дома лучше всего

Что может быть приятнее, чем прийти домой после рабочего дня и с удовольствием заняться семьей? Вместе поужинать, поиграть или уютно посидеть перед телевизором. Чтобы безмятежно наслаждаться временем со своими самыми дорогими людьми, в своих четырех стенах нужно чувствовать себя комфортно и совершенно безопасно.

Входные двери Thermo65 и Thermo46 от HÖRMANN помогают чувствовать себя комфортно. Эти высококачественные конструктивные элементы подкупают хорошими показателями теплоизоляции, надежным оснащением для защиты от взлома, большим выбором мотивов и привлекательным соотношением цены и качества. На следующих страницах Вы непременно найдете такую дверь HÖRMANN, которая соответствует Вашим ожиданиям.





«Доброе имя нужно заработать»

Август Хёрманн

Абсолютно в духе основателя фирмы Вы получаете превосходное качество марки Hörmann с богатым «ноу-хау». Ведь, оглядываясь на более чем 80-летний профессиональный опыт в производстве строительных элементов, это семейное предприятие с самого начала видит в Вас партнера в сфере строительства и модернизации. Неспроста Hörmann считается самым успешным производителем входных дверей в Европе. Поэтому, покупая входные двери Hörmann, Вы можете быть уверены – Вы делаете правильный выбор.



1 Качественные изделия из Германии

Конструкция входных дверей компании Hörmann разрабатывается и производится на собственных заводах. Высококвалифицированные сотрудники интенсивно работают не только над созданием новых изделий, но и над модернизацией и совершенствованием выпускаемой продукции вплоть до мельчайших деталей. Результатом этой работы являются патенты и лидирующее положение на рынке. Длительные испытания изделий в реальных условиях гарантируют **безупречное качество серийной продукции Hörmann.**

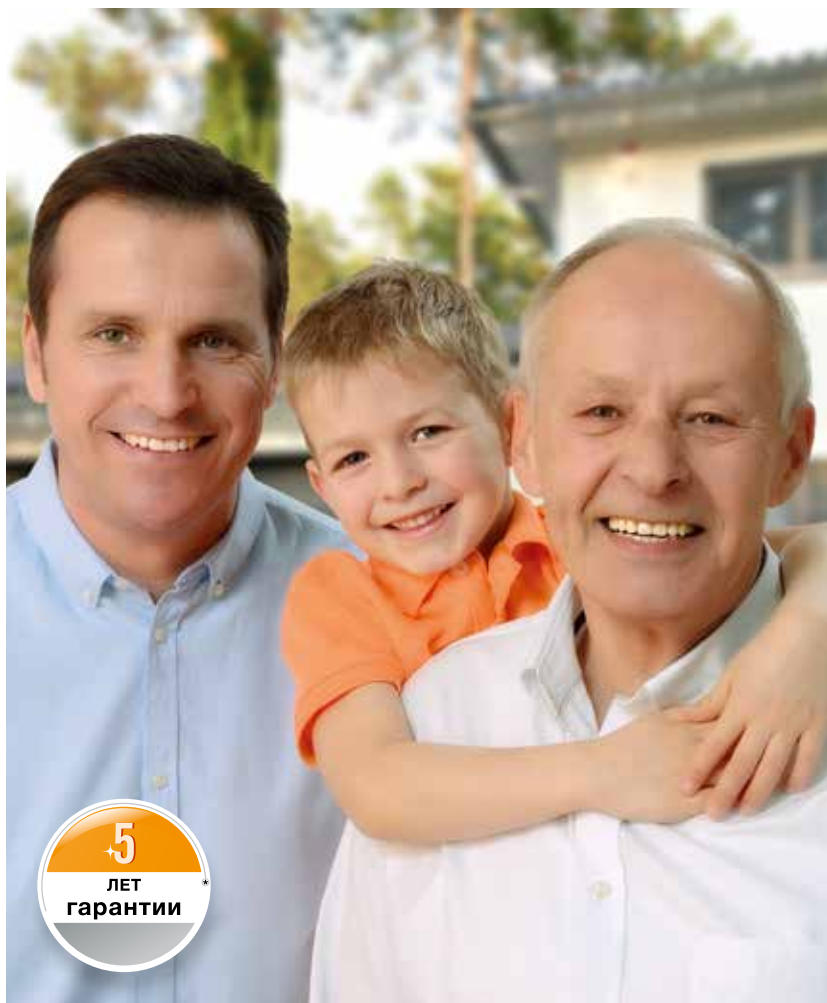

2 Входные двери на долгие годы

Мы убеждены в нашей продукции и в нашем бескомпромиссном обеспечении качества. Поэтому компания Hörmann предоставляет **5-летнюю гарантию*** на все входные двери **Thermo65 / Thermo46**.

3 Думая о будущем

Компания Hörmann подает хороший пример. Поэтому предприятие покрывает свое **потребление энергии на 100 % из экологически чистой электроэнергии**. Вместе с этим, за счет введения продуманной сертифицированной системы управления энергопотреблением ежегодно экономятся тонны CO₂. И не в последнюю очередь компания Hörmann предлагает изделия для экологического строительства.

* Подробные условия гарантии Вы найдете на сайте: www.hoermann.com



4 Дверное полотно без видимого профиля створки

Изысканный и благородный дизайн входа в дом благодаря дверям Thermo65 и Thermo46 – и неважно, предназначены ли они для главного входа в дом или для бокового. **Красивое дверное полотно, сплошное с внешней и внутренней стороны, с расположенным внутри профилем створки отвечает самым взыскательным требованиям к оформлению.** Их внешний вид изнутри (см. рис. на стр. 30) идеально сочетается с межкомнатными дверьми.



Профиль створки снаружи **1** и изнутри **2** слишком заметен и портит внешний вид дверей других производителей.

5 Эффективная теплоизоляция

Входные двери Thermo46 обеспечивают эффективную теплоизоляцию Вашего дома благодаря показателю U_D прибл. до $1,1 \text{ Вт}/(\text{м}^2 \cdot \text{К})^*$. **Благодаря показателю U_D прибл. до $0,87 \text{ Вт}/(\text{м}^2 \cdot \text{К})^*$ двери Thermo65 обладают дополнительным преимуществом в области теплоизоляции.** Таким образом, Вы экономите электроэнергию и делаете свой вклад в защиту окружающей среды.



6 Замок с защитой от взлома

Вы и Ваша семья должны чувствовать себя дома в безопасности. Поэтому наши двери **Thermo65 / Thermo46 серийно оснащены замком с многоточечным запираением.**

Для еще более эффективной защиты от взлома многие мотивы дверей Thermo46, а также многие входные двери Thermo65 (в том числе с боковыми элементами и окнами верхнего света) **опционально поставляются с оснащением для защиты от взлома RC 2.**



7 Безопасное остекление

Входные двери Hörmann отвечают самым высоким требованиям в вопросах защиты от взлома и несчастных случаев. Многослойное безопасное стекло (VSG) толщиной 8 мм с внешней стороны изоляционного остекления обеспечивает максимум безопасности. Если стекло будет **разбито**, то его осколки не разлетятся, а останутся зафиксированными на внутренней пленке, так что **опасность пораниться ими практически исключена.** Кроме этого, многослойное безопасное стекло VSG обладает более высокой защитой от взлома, поскольку пробить его и просунуть внутрь руку очень сложно.

Стальная / алюминиевая входная дверь Thermo65

Благодаря сплошному полотну с внутренней стороны дизайн высококачественных дверей Thermo65 гармонирует с деревянными внутренними дверьми Вашего дома. Так Вы сможете бесконечно долго наслаждаться гармоничным дизайном дверей, изготовленных из различных материалов.

Конструкция

- Сплошное стальное полотно толщиной 65 мм с расположенным внутри профилем створки и толстым фальцем для элегантного внешнего вида двери
- Профиль створки с термическим разделением из композиционного материала обеспечивает высокую устойчивость и теплоизоляцию
- Алюминиевая коробка с термическим разделением, толщиной 80 мм и высотой 20 мм, алюминиево-пластмассовый порог с термическим разделением для высокой теплоизоляции
- Тройной уровень уплотнения, обеспечивающий оптимальную защиту от дождя, ветра и грязи
- Тройное изоляционное остекление безопасными стеклами с обеих сторон практически полностью исключает опасность получения травм, если стекло будет разбито
- Опционально с оснащением для защиты от взлома класса RC 2 – для еще большей безопасности**

Отвечает всем требованиям Постановления об экономии энергии

Подходит для монтажа без мест утечки тепла

Показатель U_D пригл. до 0,87 Вт/(м²·К)*



* Проверено Институтом IFT Rosenheim, размер двери RAM 1230 × 2180 мм
 ** Кроме THP 600S, 820S



Опция

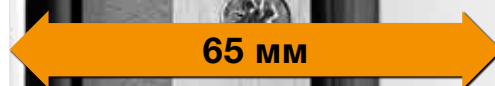

Стальная / Алюминиевая входная дверь Thermo46

Для обеспечения гармоничного дизайна Ваших входных дверей с внутренними межкомнатными дверьми все входные двери Thermo46 поставляются со сплошным дверным полотном.

Конструкция

- Сплошное стальное полотно толщиной 46 мм с расположенным внутри профилем створки и толстым фальцем для элегантного внешнего вида двери
- Профиль створки с термическим разделением из композиционного материала обеспечивает хорошую устойчивость и теплоизоляцию
- Алюминиевая коробка с термическим разделением, толщиной 60 мм и алюминиево-пластмассовый порог высотой 20 мм с термическим разделением для хорошей теплоизоляции
- Двойной уровень уплотнения, обеспечивающий хорошую защиту от дождя, ветра и грязи
- Двойное изоляционное остекление с безопасными стеклами с обеих сторон практически полностью исключает опасность получения травм, если стекло будет разбито
- Опционально с оснащением для защиты от взлома класса RC 2 – для еще большей безопасности**

Отвечает всем требованиям Постановления об экономии энергии

Подходит для монтажа без мест утечки тепла

Показатель U_D примерно до 1,1 Вт/(м²·К)*



* Проверено Институтом IFT Rosenheim, размер двери RAM 1230 × 2180 мм
**Кроме TPS 020G, 025G, 030G, 040H, 200I, 400I



Опция





Входная дверь как приглашение в гости

Если Вы хотите оснастить вход в дом высококачественной и красивой дверью, то выбрав входную дверь Thermo65 от Hörmann, Вы сделаете правильный выбор. Сплошное стальное дверное полотно толщиной 65 мм с заполнением из твердого пенополиуретана и внутренний профиль створки из композиционного материала не дают холоду проникнуть в помещение. Показатель U_D пригл. до $0,87 \text{ Вт}/(\text{м}^2 \cdot \text{К})$ дверей Thermo65 демонстрирует очень хорошую теплоизоляцию. Двери серийно оснащены сверхнадежным замком с 5-кратным запираением, что придает Вам чувство защищенности в Вашем доме. Мотивы Thermo65 опционально поставляются с оснащением для защиты от взлома класса RC 2 – для большей безопасности в собственных четырех стенах.

Вы можете выбрать свою дверь из 15 привлекательных мотивов и придать ей индивидуальности за счет одного из 16 предпочтительных цветов и 5 декоративных отделок Decograin.

Неповторимый дизайн,
индивидуальный стиль



Мотив 010

Decograin Golden Oak, ручка из нержавеющей стали НВ 14-2,
остекление Satinato



Мотив 015

Decograin Titan Metallic CH 703 с декоративными элементами под нержавеющую сталь, ручка из нержавеющей стали НВ 14-2



Мотив 015

Стандартный белый цвет RAL 9016, ручка из нержавеющей стали НВ 14-2



Мотив 515

Стандартный белый цвет RAL 9016, с шелковистым матовым блеском, ручка из нержавеющей стали НВ 14-2



Мотив 010

Предпочтительный цвет серого алюминия RAL 9007, декоративный элемент из нержавеющей стали рис. 751, ручка из нержавеющей стали НВ 14-2



Мотив 600S

Decograin Winchester Oak, ручка из нержавеющей стали НВ 38-2 с накладным остеклением Satinato



▲ **Thermo65 мотив 515** в исполнении Decograin Titan Metallic CH 703
с боковыми элементами

▼ Thermo65 мотив 900D в исполнении Decograin Titan Metallic CH 703



► Thermo65
мотив 820S серого
цвета RAL 7040

Прозрачный дизайн



Мотив 700В

Предпочтительный цвет Decograin Titan Metallic CH 703, ручка из нержавеющей стали НВ 38-2, остекление, подвергнутое пескоструйной обработке, с прозрачными полосами

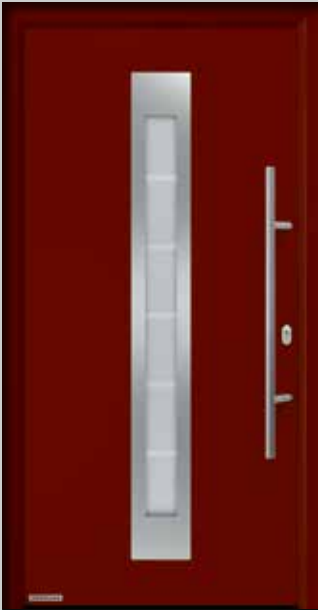

Мотив 750С

Предпочтительный цвет пурпурно-красный RAL 3004, ручка из нержавеющей стали НВ 38-2, остекление, подвергнутое пескоструйной обработке, с прозрачными полосами



Мотив 800S

Предпочтительный серый цвет RAL 7040, ручка из нержавеющей стали НВ 38-2, остекление Satinato



Мотив 810E

Стандартный белый цвет RAL 9016, с шелковистоматовым блеском, ручка из нержавеющей стали НВ 38-2, остекление, подвергнутое пескоструйной обработке, с прозрачными полосами



Мотив 850В

Стандартный белый цвет RAL 9016, с шелковистоматовым блеском, ручка из нержавеющей стали НВ 38-2, остекление, подвергнутое пескоструйной обработке, с прозрачными полосами



Мотив 900D

Стандартный белый цвет RAL 9016, с шелковистоматовым блеском, ручка из нержавеющей стали НВ 38-2, остекление, подвергнутое пескоструйной обработке, с прозрачными полосами



Мотив 820S ■ НОВИНКА

Decograin Dark Oak, ручка из нержавеющей стали НВ 38-2, остекление Satinato





Мотив 100

Стандартный белый цвет RAL 9016, матовый, ручка из нержавеющей стали НВ 14-2



Мотив 430Е

Предпочтительный цвет светлой слоновой кости RAL 1015, ручка из нержавеющей стали НВ 14-2, остекление с прозрачными полосами



Мотив 450Е

Стандартный белый цвет RAL 9016, с шелковистоматовым блеском, ручка из нержавеющей стали НВ 14-2, остекление с прозрачными полосами



Мотив 410S

Предпочтительный цвет мха RAL 6005, ручка из нержавеющей стали НВ 14-2, остекление Satinato



Сделайте вход в Ваш дом настоящим украшением

Двери Thermo46 обладают всеми необходимыми для хорошей входной двери качествами. Благодаря показателю U_D прибл. до $1,1 \text{ Вт}/(\text{м}^2 \cdot \text{К})$ двери Thermo46 достигают хорошей теплоизоляции. Серийный замок с 5-кратным запирающим обеспечивает хорошую защиту входных дверей от взлома. Некоторые мотивы опционально поставляются с оснащением для защиты от взлома класса RC 2 – чтобы Вы чувствовали себя дома в еще большей безопасности.

На Ваш выбор представлены 13 дверных мотивов – от современных до классических. Вашим дверям от Hörmann Вы можете придать индивидуальности в соответствии с Вашими желаниями, используя цвет, остекление, боковые элементы и окна верхнего света.

Для тех, кто ценит элегантность



Мотив 750С

Стандартный белый цвет RAL 9016, с шелковисто-матовым блеском, ручка из нержавеющей стали НВ 38-2, остекление, подвергнутое пескоструйной обработке, с прозрачными полосами



Мотив 700В

Decograin Titan Metallic CH 703, ручка из нержавеющей стали НВ 38-2, остекление, подвергнутое пескоструйной обработке, с прозрачными полосами



Мотив 900D

Decograin Golden Oak, ручка из нержавеющей стали НВ 38-2, остекление, подвергнутое пескоструйной обработке, с прозрачными полосами



Мотив 515

Decograin Titan Metallic CH 703 с декоративными элементами под нержавеющую сталь, ручка из нержавеющей стали НВ 14-2



Мотив 015

Стандартный белый цвет RAL 9016 с шелковисто-матовым блеском, ручка из нержавеющей стали НВ 14-2, опционально с декоративными элементами под нержавеющую сталь



Мотив 025G

Стандартный белый цвет RAL 9016, с шелковисто-матовым блеском, с декоративными элементами под нержавеющую сталь, ручка из нержавеющей стали НВ 14-2, остекление Mastercarré





Мотив 010

Предпочтительный цвет серого антрацита RAL 7016, ручка из нержавеющей стали НВ 14-2, опционально с декоративными элементами из нержавеющей стали (см. стр. 35)



Мотив 020G

Стандартный белый цвет RAL 9016, с шелковистоматовым блеском, ручка из нержавеющей стали НВ 14-2, остекление Mastercarré



Мотив 030G

Предпочтительный серый цвет RAL 7040, ручка из нержавеющей стали НВ 14-2, остекление Mastercarré



Мотив 040H

Стандартный белый цвет RAL 9016, с шелковистоматовым блеском, ручка из нержавеющей стали НВ 14-2, круглое остекление Ø 300 мм, орнаментное стекло 504





Мотив 100

Стандартный белый цвет RAL 9016, с шелковисто-матовым блеском, ручка из нержавеющей стали НВ 14-2



Мотив 200I

Стандартный белый цвет RAL 9016, с шелковисто-матовым блеском, ручка из нержавеющей стали НВ 14-2, остекление Cathedral



Мотив 400I

Стандартный белый цвет RAL 9016, с шелковисто-матовым блеском, ручка из нержавеющей стали НВ 14-2, остекление Cathedral

◀ **Мотив 400** предпочтительного коричневого цвета RAL 8028, с боковым элементом

Безопасность дает чувство уверенности

Замок с повышенным уровнем защиты, с 5-точечным запирающим

Вы будете чувствовать себя дома в полной безопасности: два конических поворотных ригеля **4** с двумя дополнительными запирающими штырями **3** и одним ригельным замком **2** входят в замыкающие накладки коробки и плотно прижимают дверь. Замыкающие накладки для дверей Thermo65 регулируются для оптимальной установки двери. Двери оснащены защелкой бесшумного закрывания **1**.



Предохранитель со стороны петель

Хорошо, когда человек чувствует себя дома в безопасности. Поэтому двери Thermo46 / Thermo65 имеют дополнительную защиту со стороны петель, что делает подвигивание практически невозможным.

5 Thermo46

с 3 запирающими штырями

6 Thermo65

со сплошной предохранительной планкой из алюминия

7 Идеальная установка благодаря роликовым петлям, регулируемым в трех плоскостях

Легкий ход дверей обеспечивается благодаря применению крепких петель с декоративными накладками (отделка под нержавеющую сталь) и защитой от вытягивания штифта; эти петли состоят из двух частей и могут регулироваться в трех плоскостях.

8 Внутренняя нажимная ручка

Все двери в серийном исполнении поставляются с изящной нажимной внутренней ручкой из нержавеющей стали.

9 Наружная розетка

На дверях Thermo65 и Thermo46 серийно устанавливается наружная розетка из нержавеющей стали. Установленная на дверях Thermo65 сдвижная розетка с защитой от взлома затрудняет несанкционированные манипуляции с запирающим цилиндром, так что Вы получаете идеальное оснащение с точки зрения защиты от взлома.

10 Профильный цилиндр

Серийно поставляется с 5 ключами. С аварийной функцией и функцией оповещения об опасности, т.е. дверь можно запереть, даже если изнутри вставлен ключ.

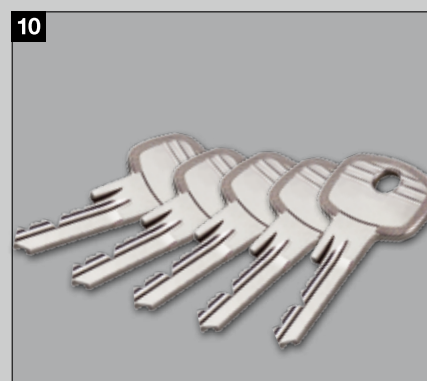

Оснащение по желанию

Автоматический замок с механической самоблокировкой

При захлопывании двери ригели автоматически выдвигаются и надежно запирают входную дверь.

Автоматический замок с электродвигателем

Замок с многоточечным запирающим устройством позволит открыть Вашу входную дверь просто и комфортно при помощи пульта ДУ или радиуправляемого детектора отпечатков пальцев. Теперь Вы можете спокойно забыть о ключе.

В результате приведения в действие устройства управления Ваша входная дверь отпирается автоматически посредством электродвигателя. И теперь Вам нужно лишь надавить на дверь.

1 Пульт дистанционного управления HSE 4 BS: структурная поверхность черного цвета с черными пластмассовыми колпачками

2 Радиуправляемый детектор отпечатков пальцев FFL 12 BS

Электрическое устройство открывания (без рис.)

С помощью электрической защелки Вы можете легко открыть Вашу дверь изнутри при помощи выключателя. В качестве альтернативы Вы можете, например, в дневное время передвинуть блокировку, и в этом случае дверь будет легко открываться снаружи.

Водоотводящая планка (без рис.)

Защищает и одновременно украшает: водоотводящую планку белого цвета RAL 9016 или под нержавеющую сталь, предназначенную для отвода ливневых вод, можно легко установить позже.

Опускаемое напольное уплотнение (без рис.)

■ НОВИНКА Это опциональное оснащение является наилучшим решением для герметизации входных дверей Thermo65 без порога, используемых для создания безбарьерного входа в дом.

Варианты коробок



Алюминиевая коробка с термическим разделением, толщиной 80 мм, с полиуретановым наполнением поставляется без надбавки к цене на выбор в исполнении Roundstyle **3** или в прямоугольном исполнении **4**.



Остекление для дверей



Thermo65
с тройным остеклением
Мотив 700 / 750 / 800 / 810 /
820 / 850 / 900

Thermo46
с тройным остеклением
Мотив 700 / 750 / 900

Преимуществом этих мотивов является выполненная заподлицо отделка с внутренней и внешней стороны. Рамы остекления из нержавеющей стали подчеркивают гармоничный внешний вид. Изоляционное остекление с высоким показателем теплоизоляции помогает сократить расход энергии.



Thermo46
с двойным остеклением
Мотив 020 / 025 / 030 / 040

Эти двери оснащены изоляционным остеклением, обеспечивающим высокую теплоизоляцию. Пластмассовые рамы остекления «Roundstyle» придают дверям современный и гармоничный внешний вид. Рамы остекления дверей с поверхностью Decograin окрашиваются в цвет поверхности двери.



Thermo65
с тройным остеклением
Мотив 410 / 430 / 450

Thermo46
с двойным остеклением
Мотив 200 / 400

Мотивы дверей с кассетами в сочетании с идеально подходящими рамами остекления из пластмассы «Profilstyle» станут настоящей визитной карточкой Вашего дома. Изоляционное остекление обеспечивает такую теплоизоляцию, какую можно ожидать только от высококачественных входных дверей Hörmann.



Thermo65
с тройным остеклением
Мотив 600

Черная контрастная рама придает накладному остеклению элегантный внешний вид. Изоляционное остекление дополнительно обеспечивает высокую теплоизоляцию, которую можно ожидать только от современных высококачественных входных дверей Hörmann.

Остекление для боковых элементов и окон верхнего света

Боковые элементы и окна верхнего света дверей Thermo46 оснащаются двойным изоляционным остеклением, а двери Thermo65 – тройным изоляционным остеклением.



Satinato
(Thermo65)



Стекло, подвергнутое пескоструйной обработке / стекло, подвергнутое пескоструйной обработке, с прозрачными полосами
(Thermo65, Thermo46)

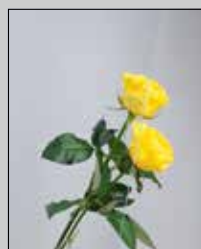

Прозрачное стекло
(Thermo65, Thermo46)

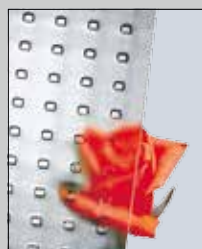

Mastercarré
(Thermo46)

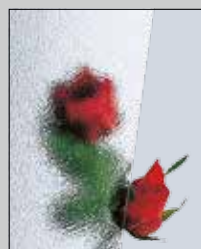

Ornament 504
(Thermo46)



Kathedral с мелким узором
(Thermo46)

Красивая дверная ручка расставит акценты: выберите дверную ручку согласно Вашим предпочтениям

Все двери серийно поставляются с изображенными на фотографиях (см. начиная со стр. 14) наружными ручками. В качестве альтернативы Вы можете выбрать другой вариант ручки из нержавеющей стали.

Наружные ручки



Гарнитуры нажимных ручек для установки внутри и снаружи



Гарнитуры нажимных ручек из нержавеющей стали тип D-110 (стандарт)



Гарнитуры разных ручек из нержавеющей стали с круглой ручкой Knauf тип D-110



Гарнитуры нажимных ручек из нержавеющей стали тип D-210



Гарнитуры нажимных ручек из нержавеющей стали тип D-310



Гарнитуры нажимных ручек из нержавеющей стали тип D-510



Гарнитуры разных ручек ES 0 / ES 1 с круглой ручкой Knauf (рис.: ES 1 из нерж. стали)



Гарнитуры нажимных ручек ES 0 / ES 1 (рис. ES 0 из нержавеющей стали)

Декоративные элементы из нержавеющей стали украсят Вашу входную дверь

Расставьте акценты с помощью элементов из нержавеющей стали с внешней стороны Ваших дверей с мотивом 010. Эти декоративные элементы можно заказать для дверей Thermo65 и Thermo46 любого цвета и с любой декоративной отделкой.



Мотив 010, рис. 451



Мотив 010, рис. 454



Мотив 010, рис. 457



Мотив 010, рис. 459



Мотив 010, рис. 750



Мотив 010, рис. 751

Найдите свой любимый цвет

Вы предпочитаете сдержанный светло-серый или хотите раскрыться при помощи рубиново-красного? При цветовом оформлении новой входной двери Hörmann Вам дана полная свобода для креативности. У Вас есть возможность выбора между особенно выгодным по цене белым цветом RAL 9016 и одним из 16 других предпочтительных цветов*. Двери Thermo65 или Thermo46 всегда имеют одинаковый цвет с обеих сторон. С вопросами обращайтесь к представителям компании Hörmann в Вашем регионе.

Серийно белого цвета, выгодного по цене



1

16 предпочтительных цветов*



2

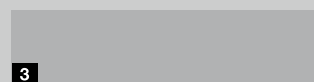

3

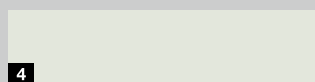

4

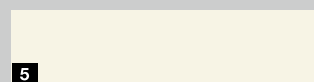

5



6



7



8

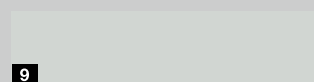

9

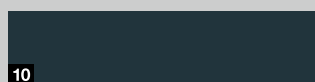

10

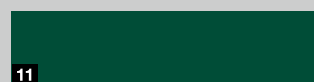

11



12

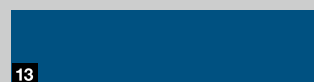

13



14



15



16

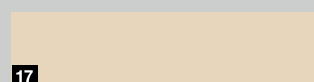

17

- 1 RAL 9016 Белый
- 2 RAL 9007 Цвет серого алюминия
- 3 RAL 9006 Цвет белого алюминия
- 4 RAL 9002 Серо-белый
- 5 RAL 9001 Кремовый
- 6 RAL 8028 Коричневый
- 7 RAL 8003 Кирпичный
- 8 RAL 7040 Серый
- 9 RAL 7035 Светло-серый
- 10 RAL 7016 Цвет серого антрацита
- 11 RAL 6005 Цвет мха
- 12 RAL 5014 Сизый
- 13 RAL 5010 Цвет голубой горчавки
- 14 RAL 3004 Пурпурно-красный
- 15 RAL 3003 Рубиново-красный
- 16 RAL 3000 Огненно-красный
- 17 RAL 1015 Цвет светлой слоновой кости

Элегантно и с точным воспроизведением деталей

Поверхность Decograin** предлагается в четырех вариантах отделки под натуральное дерево, а также в варианте декоративной отделки цвета антрацит с металлическим эффектом. Нанесенное тиснение передает характер натурального дерева с точностью до мельчайших деталей.

5 вариантов исполнения поверхности Decograin**



- 1 Golden Oak (золотой дуб): отделка под дуб светло-каштанового, золотисто-желтого цвета
- 2 Dark Oak (темный дуб): отделка под дуб орехового цвета
- 3 Night Oak (дуб венге): фактура дуба с насыщенным темным тоном
- 4 Winchester Oak (дуб винчестер): отделка под сучковатый дуб натурального цвета
- 5 Titan Metallic CH 703: цвет антрацита с металлическим блеском

Пожалуйста, обратите внимание:

В силу технических причин, связанных с полиграфией, возможны отклонения от изображенных на рисунках цветов и внешнего вида поверхности дверей. Двери с темной поверхностью не следует монтировать на солнечной стороне, так как повышенное тепловое расширение материала может ограничить работоспособность двери.

* Не поставляется для мотивов 410, 430, 450 дверей Thermo65.

** Не поставляется для мотивов Thermo65 100, 410, 430, 450 и мотивов Thermo46 100, 200, 400. Рамы остекления для мотивов Thermo46 020, 025, 030, 040 окрашиваются в цвет двери.

Идеи для индивидуального оформления входной группы Вашего дома

Коробки и дверные полотна дверей Thermo65 и Thermo46 окрашиваются в разные цвета по Вашему желанию. Вы можете комбинировать стандартный белый цвет RAL 9016, 16 предпочтительных цветов или 5 декоративных вариантов отделки Decograin таким образом, чтобы найти наиболее оптимальный вариант, подходящий к индивидуальному стилю оформления Вашего дома.

Отделка дверного полотна и коробки в различные цвета



Коробка окрашена в цвет белого алюминия RAL 9006, дверное полотно цвета серого алюминия RAL 9007



Коробка – в исполнении Titan Metallic CH 703, дверное полотно белого цвета RAL 9016



Коробка окрашена в цвет белого алюминия RAL 9006, дверное полотно – в исполнении Titan Metallic CH 703



Коробка окрашена в цвет серого антрацита RAL 7016, дверное полотно – пурпурно-красного цвета RAL 3004

Гармоничное сочетание входных и межкомнатных дверей

Выберите внутреннюю отделку Вашей входной двери Thermo65 с поверхностью Decograin Golden Oak, Dark Oak или Titan Metallic CH 703 так, чтобы она подходила к Вашим белым межкомнатным дверям. Все мотивы дверей с закругленными коробками, а также боковые элементы с вышеуказанными вариантами декоративной отделки Decograin с внутренней стороны окрашены в белый цвет RAL 9016. По желанию боковые элементы могут поставляться с такой же комбинацией цветной отделки. Теперь Вы можете наслаждаться безупречным гармоничным дизайном Ваших входных и межкомнатных дверей.

Двухцветные входные двери и боковые элементы



Вид снаружи – поверхность Decograin



Вид изнутри – белого цвета RAL 9016*

Пожалуйста, обратите внимание:

В силу технических причин, связанных с полиграфией, возможны отклонения от изображенных на рисунках цветов и внешнего вида поверхности дверей. Двери с темной поверхностью не следует монтировать на солнечной стороне, так как повышенное тепловое расширение материала может ограничить работоспособность двери.

* Не поставляется для мотивов Thermo65 100, 410, 430, 450 и всех мотивов Thermo46.

РАЗМЕРЫ И ТЕХНИЧЕСКИЕ ДАННЫЕ ДЛЯ МОНТАЖА

Стандартные размеры Thermo65

Наружный размер рамы (заказной размер)	Проем стены в свету	Размер коробки в свету
1000 × 2100	1020 × 2110	850 × 2005
1100 × 2100	1120 × 2110	950 × 2005

Стандартные размеры Thermo46

Наружный размер рамы (заказной размер)	Проем стены в свету	Размер коробки в свету
1000 × 2100	1020 × 2110	872 × 2016
1100 × 2100	1120 × 2110	972 × 2016

Нестандартные размеры Thermo65 / Thermo46

Мотивы	Наружный размер рамы (заказной размер)
200	875 – 1100 × 1990 – 2186
010, 020, 030, 040, 700, 750, 800, 810, 900	700 – 1250 × 1875 – 2250
015, 025, 515	875 – 1250 × 1875 – 2250
100, 400, 410, 430, 450	875 – 1100 × 1875 – 2186
820, 850, 900	800 – 1250 × 1875 – 2250

Thermo65

Варианты коробок

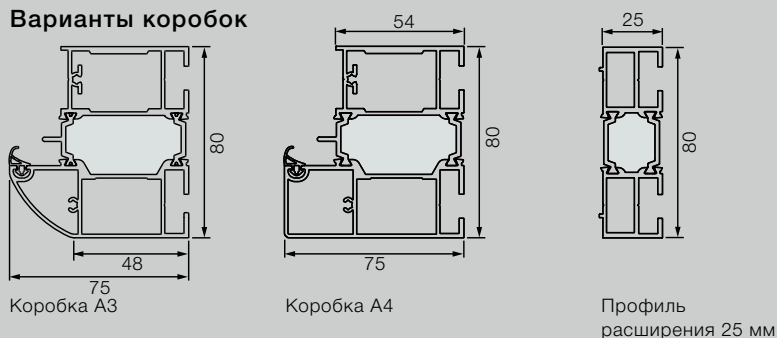

Горизонтальный разрез двери



Горизонтальный разрез бокового элемента

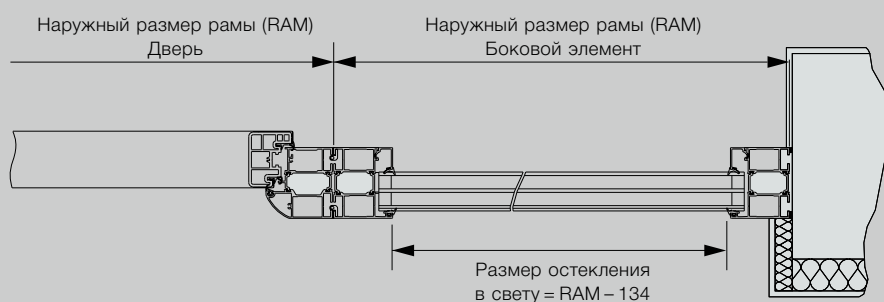

Вертикальный разрез двери

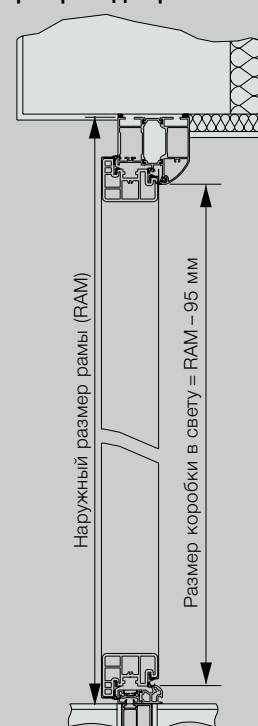

Все размеры в миллиметрах

Стандартные размеры боковых элементов Thermo65 / Thermo46

Вариант исполнения	Наружный размер рамы (заказной размер)
Thermo 65 / 46	400 × 2100

Нестандартные размеры боковых элементов Thermo65 / Thermo46

Варианты исполнения	Наружный размер рамы (заказной размер)
Thermo46	300 – 1000* × 1875 – 2250
Thermo65	300 – 1000* × 1875 – 2250

* При ширине от 500 мм окно верхнего света невозможно. Дверные элементы с боковыми элементами не являются несущими, статика обеспечивается корпусом здания.

Нестандартные размеры окон верхнего света Thermo65 / Thermo46

Вариант исполнения	Наружный размер рамы (заказной размер)
Thermo 65 / 46	875 – 2250 × 300 – 500

Thermo46

Варианты коробок

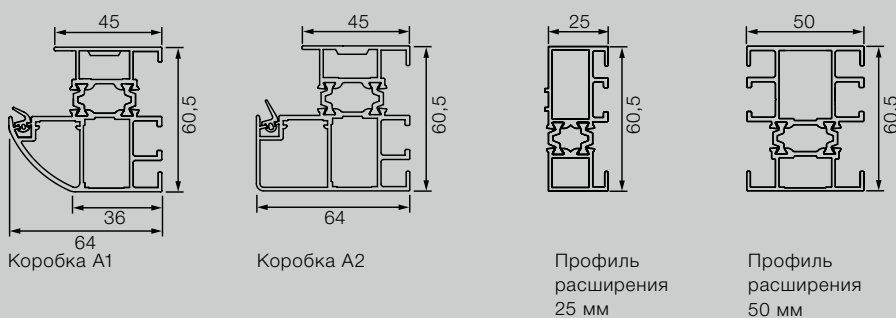

Горизонтальный разрез двери

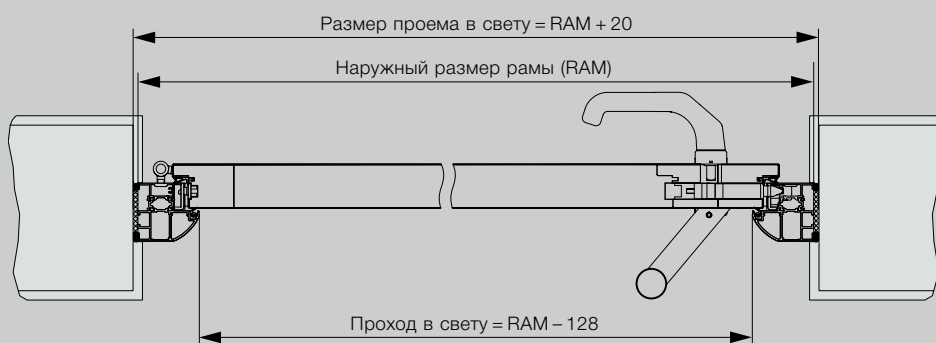

Вертикальный разрез двери

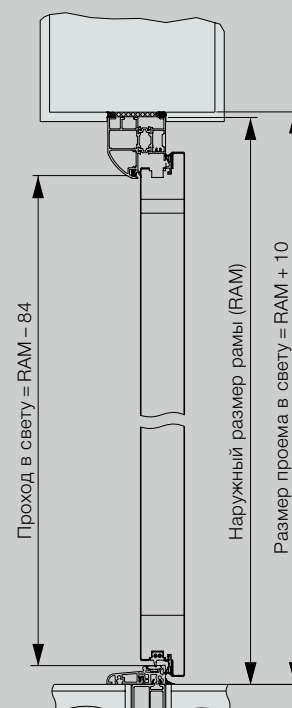

Горизонтальный разрез бокового элемента

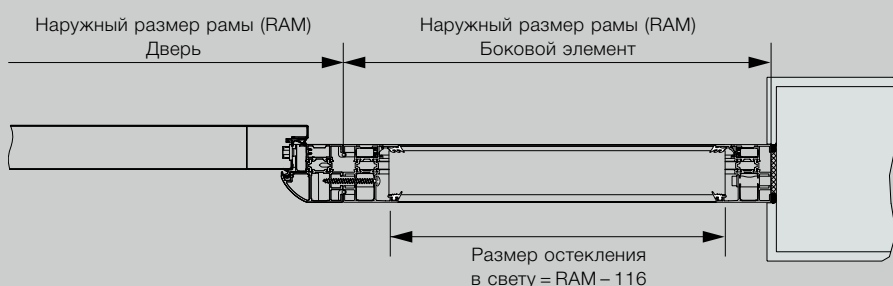

Все размеры в миллиметрах



HÖRMANN

Познакомьтесь с настоящим качеством Hörmann: в строительстве и при модернизации

С компанией Hörmann Вы сможете все спланировать наилучшим образом. Благодаря тщательно согласованным друг с другом решениям Вы сможете выбрать многофункциональные изделия высочайшего качества для любой области применения.

- **Гаражные ворота**

Подъемно-поворотные или секционные ворота из стали или дерева будут превосходно сочетаться с Вашим архитектурным стилем.

- **Приводы ворот и дверей**

Насладитесь комфортом и безопасностью с защитой от взлома благодаря приводам Hörmann для гаражных и въездных ворот. С приводами для дверей Hörmann Вы сможете оценить этот комфорт даже находясь у себя дома!

- **Входные двери**

В нашей обширной программе входных дверей Вы всегда найдете подходящую модель, которая отвечает всем Вашим требованиям и пожеланиям.

- **Межкомнатные двери**

Высококачественные деревянные и стеклянные внутренние двери сделают Ваш дом еще более уютным и гармонично впишутся его интерьер.

- **Стальные двери**

Прочные двери для Вашего дома: от подвала до чердака.

- **Коробки**

Выберите из обширной программы для строительства, расширения и модернизации Вашего дома.



Гаражные ворота и приводы



Межкомнатные двери



Стальные двери

Hörmann: качество без компромиссов



Hörmann KG Amshausen, Германия



Hörmann KG Antriebstechnik, Германия



Hörmann KG Brandis, Германия



Hörmann KG Brockhagen, Германия



Hörmann KG Dissen, Германия



Hörmann KG Eckelhausen, Германия



Hörmann KG Freisen, Германия



Hörmann KG Ichtshausen, Германия



Hörmann KG Werne, Германия



Hörmann Alkmaar B.V., Нидерланды



Hörmann Legnica Sp. z o.o., Польша



Hörmann Beijing, Китай



Hörmann Tianjin, Китай



Hörmann LLC, Montgomery IL, США



Hörmann Flexon LLC, Burgettstown PA, США



Shakti Hörmann Pvt. Ltd., Индия

Hörmann – единственный производитель на международном рынке, предлагающий «из одних рук» все основные строительные элементы, которые изготавливаются на высокоспециализированных предприятиях в соответствии с новейшими техническими достижениями. Имея широкую торговую и сервисную сеть в Европе и представительства в Америке и Азии, Hörmann является надежным поставщиком высококачественных строительных конструкций. Hörmann – качество без компромиссов.

ГАРАЖНЫЕ ВОРОТА
ПРИВОДЫ
ПРОМЫШЛЕННЫЕ ВОРОТА
ПЕРЕГРУЗОЧНЫЕ СИСТЕМЫ
ДВЕРИ
КОРОБКИ

HÖRMANN